

⚠ 安全に関するご注意

- 商品ご購入の際は、必ず商品本体及び組込み機器の取扱説明書を受け取り、ご使用前によくお読みのうえ、正しくお使いください。
- 商品本体及び機器などは、専門の工事を必要とするものや、使用用途・場所などを制限するものがありますのでご購入先または専門業者にご相談ください。
- 工事に不備があると、火災や落下・水漏れなどや故障の原因になることがあります。
- 電機機器には専用回路の必要なものがあります。電流容量が不足すると火災の原因になりますのでご購入先にご相談ください。
- 加熱機器およびレンジフード周辺の商品の設置については、火災予防条例の規則があります。キッチンにプラスされる際には、ご購入先にご相談ください。
- このカタログに掲載されていない機器をお選びの際はご購入先にご相談ください。機器によってはご使用になれない場合もあります。

⚠ ステンレス流し台の施工上のご注意

- 水栓を取り付け後、流し始めの水の中には、水道管をねじ切りした時の鉄粉やサビが含まれていることがあります。この鉄粉やサビがステンレス水槽に付着したままの状態では錆が発生します。水栓取り付け後は鉄粉やサビが残らないよう、きれいに水で洗い流してください。
- ステンレス流し台を取り付け後、汚れを落とすため酸性またはアルカリ性の強い洗剤を使いそのまま放置しますとサビが発生しますので、水洗いを充分に行い水分は拭き取ってください。
- 施工終了後、引渡しまでは、キズや打痕を防止するために天板を養生してください。又、踏み台代わりに乗らないよう「上乘厳禁」の注意書を置いてください。

流し台（ステンレス）のお手入れ

- 鉄粉を主とした異種金属の多くはステンレスの表面に付着するとそれ自身が「サビ」るだけでなく、ステンレス自身の「サビ」にまでつながる、いわゆる「もらいサビ」を起します。ご注意ください。ステンレス流し台上に、塩分の濃い食品（醤油等）や油汚れが付着した場合は早めに洗い流してください。しつこい汚れを除去するため洗剤をお使いになる場合、十分に水洗いをし調理面をよく拭きとってください。これらを放置するとサビ、穴あきの原因となります。
- 「塩素系のぬめり防止剤」「塩素系の洗浄剤」や「漂白・殺菌剤」等を使用されますと、ステンレスのシンク等が「サビ」ることがあります。
- 「塩素系のぬめり防止剤」は使用を中止してください。「漂白・殺菌剤」等の使用後は必ずステンレス部の水洗いを入念に行ってください。
- 万が一サビや水あかが付着したら、スポンジタワシや布に中性洗剤をつけて取り除いてください。それでも除去できない場合はスポンジタワシや布にステンレス用クレンザーをつけ研磨目によってこすった後、水できれいに洗い流しましょう。

ご購入の前に

- 本カタログの掲載商品の価格には、消費税・搬入および施工費・使用済み商品の引取り費などは含まれておりません。
- 本カタログの掲載商品の色・柄は、印刷のため現品と多少異なる場合があります。
- 本カタログの掲載商品の仕様・外観などは、改良のため予告なく変更する場合がありますのであらかじめご了承ください。

取扱店



THE BEST KITCHEN

ライフ流し台総合カタログ

LIFE JYUKI CORPORATION



家庭用 / セクショナルキッチン

全 13 色
(色記号)

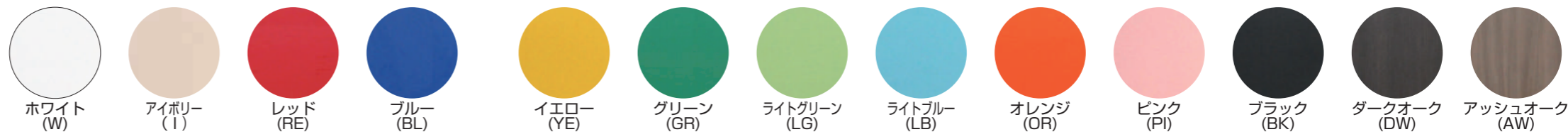

選べる 13 色

(通常納期 7~10 営業日程度での出荷)

LF シリーズ	
排水部品	大型ゴミ収納器・ホース付 (奥行き 460 タイプは小型ゴミ収納器・ホース付)
内 部	化粧仕上げ
底 板	化粧仕上げ ※1
丁 番	スライド丁番
扉 色	13 色対応 (通常納期 7~10 営業日程度での出荷)

※1: オプションでステンレス貼りに変更可能です。お値段、納期についてはお問い合わせ下さい。 ※通常タイプでは、デッキ水栓の取り付けはできません。

■メインの写真は BK 色、その他の写真は W 色です。



デッキ水栓対応 キッチン

お客様のご要望にお応えして、ついに新登場!

お値段かわらずデッキ水栓対応キッチンタイプに変更可!! ※1、※2、※3

オプション

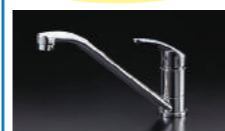

シングルレバー混合水栓
¥26,000
MKZ535MMXE
吐水口長さ261mm 水優先吐水機構
節湯 C1 吐水口 120°回転

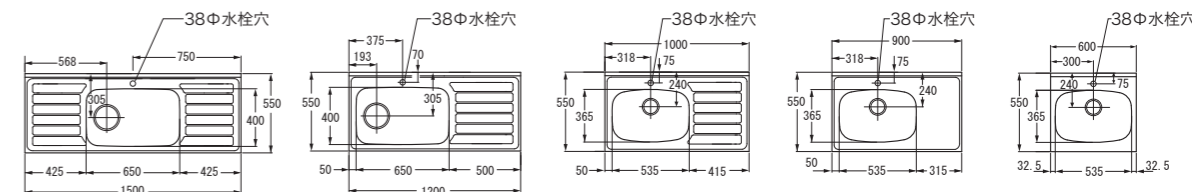

LFDN-150□□
¥137,000
W1500×D550×H800

LFDN-120□□(R/L)
¥99,000
W1200×D550×H800

LFDN-100□□(R/L)
¥87,000
W1000×D550×H800

LFDN-90□□(R/L)
¥84,000
W900×D550×H800

LFDN-60□□
¥70,000
W600×D550×H800

※1: 変更はシンクのみとなり、その他のスペックは変わりません。扉色も 13 色からお選び頂けます。
※2: こちらのタイプは全て 38φの水栓用の穴がいております。水栓はオプションです。
※3: LFDN-100・LFDN-90・LFDN-60 は小型ゴミ収納器付です。

奥行550mm

大型ゴミ収納器付 内部:化粧仕上げ 底板:化粧仕上げ 丁番:スライド丁番

流し台中水槽

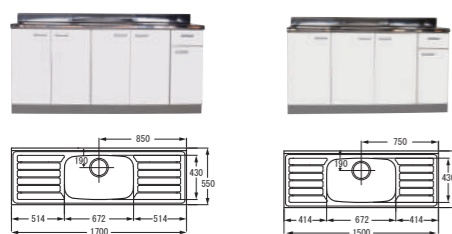

LFN-170□□
¥158,500
W1700×D550×H800

LFN-150□□
¥137,000
W1500×D550×H800

流し台 (左右水槽有り)

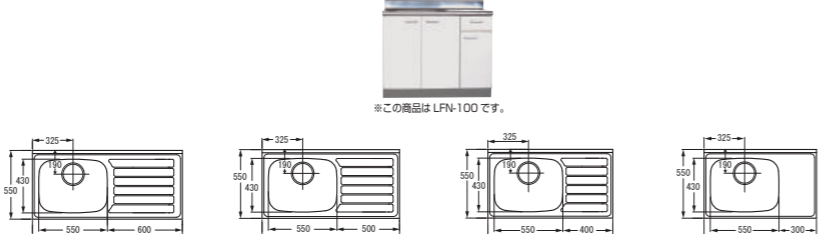

LFN-120□□(R/L)
¥99,000
W1200×D550×H800

LFN-110□□(R/L)
¥92,000
W1100×D550×H800

LFN-100□□(R/L)
¥87,000
W1000×D550×H800

LFN-90□□(R/L)
¥84,000
W900×D550×H800

流し台



LFN-80□□(R/L)
¥74,500
W800×D550×H800
(左右水槽有り)

LFN-60□□
¥70,000
W600×D550×H800

調理台

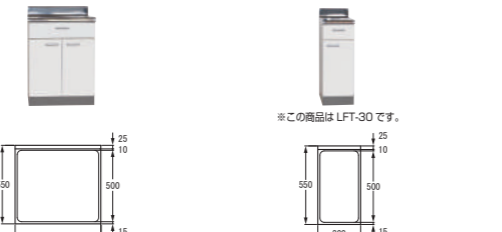

LFT-60□□
¥61,500
W600×D550×H800

LFT-45□□
¥56,000
W450×D550×H800

LFT-30□□
¥52,500
W300×D550×H800

隅調理台



LFC-72□□
¥158,500
W720×D550×H800

ガス台

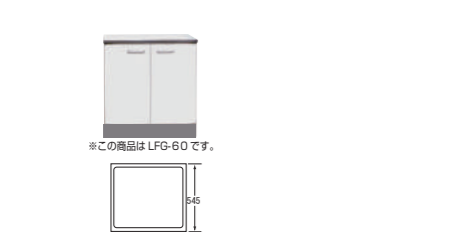

LFG-70□□
¥45,000
W700×D545×H635

LFG-60□□
¥44,000
W600×D545×H635

オプション

電気温水器 12L / 排水器具付 ¥146,000
EHPN-H12V2/EFH-6MK
設置部底板補強: 8,000 円
※設置部には底板補強が必要です。
※機種により設置不可の場合もございますのでご注意ください。

電気温水器 25L / 排水器具付 ¥192,000
EHPN-H25N4/EFH-6MK

奥行 460mm

小型ゴミ収納器付 内部:化粧仕上げ 底板:化粧仕上げ 丁番:スライド丁番

流し台 (左右水槽有り)

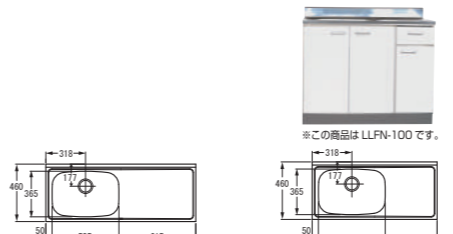

LLFN-120□□(R/L)
¥85,500
W1200×D460×H800

LLFN-100□□(R/L)
¥81,500
W1000×D460×H800

LLFN-90□□(R/L)
¥77,500
W900×D460×H800

流し台

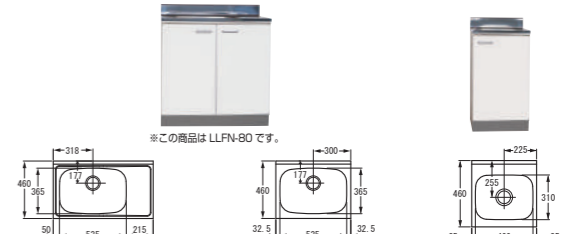

LLFN-80□□(R/L)
¥68,000
W800×D460×H800 (左右水槽有り)

LLFN-60□□
¥63,500
W600×D460×H800

LLFN-45□□
¥57,000
W450×D460×H800

調理台



LLFT-60□□
¥57,500
W600×D460×H800

ガス台

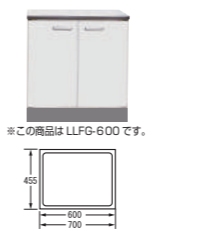

LLFG-70□□
¥44,000
W700×D455×H635

LLFG-60□□
¥43,000
W600×D455×H635

ステンレスガード(O・R・Eシリーズにも対応)

バックガード



BG-70
¥8,400
W700×H255

BG-60
¥7,500
W600×H255

サイドガード(流し台側面用)

SC-52
¥4,500
W520×H170

SC-43
¥4,000
W430×H170

サイドガード(壁面用)

SC-54
¥5,800
W545×H265

SC-45
¥5,300
W455×H265

吊戸棚

内部:化粧仕上げ 高さ:500mm 丁番:スライド丁番



LF-120H□□
¥55,500
W1200×D370×H500

LF-100H□□
¥48,500
W1000×D370×H500

LF-90H□□
¥45,500
W900×D370×H500



LF-80H□□
¥45,000
W800×D370×H500

LF-60H□□
¥36,500
W600×D370×H500



LF-45H□□
¥34,000
W450×D370×H500

LF-30H□□
¥29,500
W300×D370×H500

(※通常は右吊元)



家庭用 / セクショナルキッチン

全 13 色
(色記号)



～Eシリーズが全て水栓穴有りでリニューアルしました!～

※こちらのシリーズは全て 38φの水栓穴がいております。水栓はオプションです。

選べる 13 色

■標準色は W 色と I 色 (その他、通常納期 7～10 営業日程度での出荷)

◆Eシリーズは<EAタイプ>と<EBタイプ>2種類ございます

	EAタイプ	EBタイプ
排水部品	大型 (小型) ゴミ収納器・ホース付	
内 部	片フラベニヤ仕上げ	化粧仕上げ
底 板	化粧仕上げ ※1	化粧仕上げ ※1
丁 番	キャビネット丁番	キャビネット丁番
扉 色	13色対応 (W 色と I 色以外は通常納期 7～10 営業日程度での出荷)	

※1: オプションでステンレス貼りに変更可能です。お値段、納期についてはお問い合わせ下さい。

■メインの写真は LB 色、その他の写真は I 色です。



お値段変わらずオシャレに着せ替え可能!

■通常納期 7～10 営業日程度での出荷



奥行550mm

EAタイプ 大型(小型)ゴミ収納器付
EBタイプ 大型(小型)ゴミ収納器付

内部: 片フラベニヤ仕上げ
内部: 化粧仕上げ

底板: 化粧仕上げ
底板: 化粧仕上げ

丁番: キャビネット丁番
丁番: キャビネット丁番

流し台中水槽

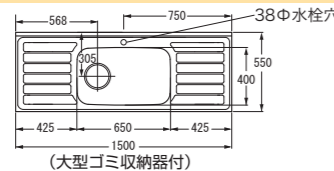

(大型ゴミ収納器付)
EADN-150□□
¥106,500
W1500×D550×H800
EBDN-150□□
¥110,000
W1500×D550×H800

オプション

電気温水器 12L / 排水器具付 ¥146,000
EHPN-H12V2/EFH-6MK
電気温水器 25L / 排水器具付 ¥192,000
EHPN-H25N4/EFH-6MK
設置部底板補強: 8,000円
※設置部には底板補強が必要です。
※機種により設置不可の場合もございますのでご注意ください。

オプション

シングルレバー混合水栓 ¥26,000
MKZ535MMXE
吐水口長さ261mm 水優先吐水機構
[節湯 C1] 吐水口 120°回転

流し台 (左右水槽有り)

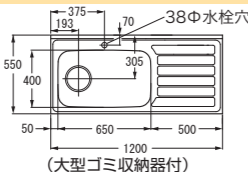

(大型ゴミ収納器付)
EADN-120□□(R/L)
¥75,300
W1200×D550×H800
EBDN-120□□(R/L)
¥78,300
W1200×D550×H800

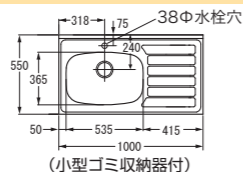

(小型ゴミ収納器付)
EADN-100□□(R/L)
¥65,300
W1000×D550×H800
EBDN-100□□(R/L)
¥68,300
W1000×D550×H800

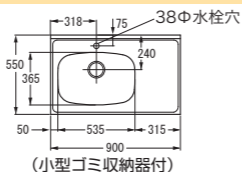

(小型ゴミ収納器付)
EADN-90□□(R/L)
¥62,800
W900×D550×H800
EBDN-90□□(R/L)
¥65,800
W900×D550×H800

流し台

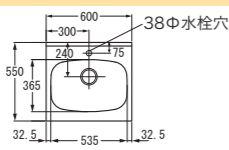

(小型ゴミ収納器付)
EADN-60□□
¥52,300
W600×D550×H800
EBDN-60□□
¥55,300
W600×D550×H800

※調理台・隅調理台・ガス台は P-5 Rシリーズよりお選び下さい。

吊戸棚

[RB, EBタイプ対応]

内部: 化粧仕上げ

高さ: 500mm

丁番: キャビネット丁番



B-120H□□
¥51,000
W1200×D375×H500



B-100H□□
¥45,000
W1000×D375×H500



B-90H□□
¥42,500
W900×D375×H500

B-80H□□
¥42,000
W800×D375×H500

B-60H□□
¥35,000
W600×D375×H500

B-45H□□
¥31,500
W450×D375×H500

B-30H□□
¥28,500
W300×D375×H500

Enjoy the meal





家庭用 / セクショナルキッチン

全 13 色
(色記号)

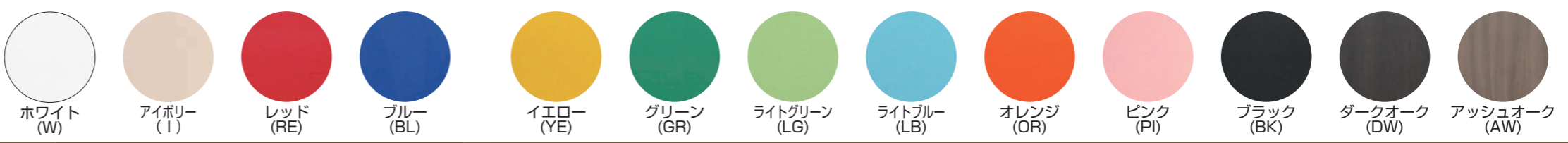

選べる 13 色で快適なキッチンを！

■ 標準色は W 色と I 色 (その他、通常納期 7~10 営業日程度での出荷)

◆ R シリーズは <RA タイプ> と <RB タイプ> 2 種類ございます

	RA タイプ	RB タイプ
排水部品	小型ゴミ収納器・ホース付 (一部大型ゴミ収納器・ホース付) ※2	小型ゴミ収納器・ホース付 (一部大型ゴミ収納器・ホース付) ※2
内部	片フラベニヤ仕上げ	化粧仕上げ
底板	化粧仕上げ ※1	化粧仕上げ ※1
丁番	キャビネット丁番	キャビネット丁番
扉色	13 色対応 (W 色と I 色以外は通常納期 7~10 営業日程度での出荷)	

※1: オプションでステンレス貼りに変更可能です。お値段、納期についてはお問い合わせ下さい。
 ※2: オプションで奥行 550mm の商品のみ大型ゴミ収納器付に変更可能です。別途 8,000 円かかります。



■ お値段は変わらずオシャレに着せ替え可能 (通常納期 7~10 営業日程度での出荷)

奥行 550mm

RAタイプ 小型ゴミ収納器付 (一部大型ゴミ収納器付) 内部: 片フラベニヤ仕上げ 底板: 化粧仕上げ 丁番: キャビネット丁番
 RBタイプ 小型ゴミ収納器付 (一部大型ゴミ収納器付) 内部: 化粧仕上げ 底板: 化粧仕上げ 丁番: キャビネット丁番

流し台中水槽 流し台 (左右水槽有り)

RAN-170□□ ¥134,500 W1700×D550×H800	RAN-150□□ ¥106,500 W1500×D550×H800	RAN-140□□ ¥106,500 W1400×D550×H800	RAN-120□□(R/L) ¥75,300 W1200×D550×H800	RAN-110□□(R/L) ¥75,300 W1100×D550×H800	RAN-105□□(R/L) ¥75,300 W1050×D550×H800	RAN-100□□(R/L) ¥65,300 W1000×D550×H800	RAN-90□□(R/L) ¥62,800 W900×D550×H800
RBN-170□□ ¥139,500 W1700×D550×H800	RBN-150□□ ¥110,000 W1500×D550×H800	RBN-140□□ ¥110,000 W1400×D550×H800	RBN-120□□(R/L) ¥78,300 W1200×D550×H800	RBN-110□□(R/L) ¥78,300 W1100×D550×H800	RBN-105□□(R/L) ¥78,300 W1050×D550×H800	RBN-100□□(R/L) ¥68,300 W1000×D550×H800	RBN-90□□(R/L) ¥65,800 W900×D550×H800

奥行 460mm

RAタイプ 小型ゴミ収納器付 内部: 片フラベニヤ仕上げ 底板: 化粧仕上げ 丁番: キャビネット丁番
 RBタイプ 小型ゴミ収納器付 内部: 化粧仕上げ 底板: 化粧仕上げ 丁番: キャビネット丁番

流し台 (左右水槽有り) 流し台

RRAN-120□□(R/L) ¥74,500 W1200×D460×H800	RRAN-100□□(R/L) ¥69,500 W1000×D460×H800	RRAN-90□□(R/L) ¥67,000 W900×D460×H800	RRAN-80□□(R/L) ¥60,000 W800×D460×H800 (左右水槽有り)	RRAN-60□□ ¥54,000 W600×D460×H800	RRAN-45□□ ¥48,500 W450×D460×H800
RRBN-120□□(R/L) ¥77,000 W1200×D460×H800	RRBN-100□□(R/L) ¥73,500 W1000×D460×H800	RRBN-90□□(R/L) ¥69,500 W900×D460×H800	RRBN-80□□(R/L) ¥62,000 W800×D460×H800 (左右水槽有り)	RRBN-60□□ ¥56,500 W600×D460×H800	RRBN-45□□ ¥51,500 W450×D460×H800

流し台 調理台 隅調理台

RAN-80□□(R/L) ¥61,500 W800×D550×H800 (左右水槽有り)	RAN-60□□ ¥52,300 W600×D550×H800	RAT-60□□ ¥51,000 W600×D550×H800	RAT-45□□ ¥49,500 W450×D550×H800	RAT-30□□ ¥44,000 W300×D550×H800	RC-72□□ ¥149,000 W720×D550×H800
RBN-80□□(R/L) ¥64,500 W800×D550×H800 (左右水槽有り)	RBN-60□□ ¥55,300 W600×D550×H800	RBT-60□□ ¥54,500 W600×D550×H800	RBT-45□□ ¥53,500 W450×D550×H800	RBT-30□□ ¥47,000 W300×D550×H800	

調理台 ガス台 (※バックガードは 2 ページです) 公団型流し台 (左右水槽有り)

RRAT-60□□ ¥49,500 W600×D460×H800	RRAG-70□□ ¥36,500 W700×D455×H635	RRAG-60□□ ¥36,000 W600×D455×H635	RRAK-170□□(R/L) ¥90,500 W1700×D460×H800	RRAK-140□□(R/L) ¥80,500 W1400×D460×H800	RRAK-120□□(R/L) ¥72,500 W1200×D460×H800
RRBT-60□□ ¥51,500 W600×D460×H800	RRBG-70□□ ¥39,000 W700×D455×H635	RRBG-60□□ ¥38,500 W600×D455×H635			

ガス台 (※バックガードは 2 ページです) 公団型流し台 (左右水槽有り)

RAG-70□□ ¥38,000 W700×D545×H635	RAG-60□□ ¥37,000 W600×D545×H635	RAK-180□□(R/L) ¥95,500 W1800×D550×H800	RAK-170□□(R/L) ¥91,000 W1700×D550×H800	RAK-140□□(R/L) ¥84,000 W1400×D550×H800	RAK-120□□(R/L) ¥75,500 W1200×D550×H800
RBG-70□□ ¥40,000 W700×D545×H635	RBG-60□□ ¥39,500 W600×D545×H635				

吊戸棚

【RA, EA タイプ対応】 内部: ベニヤ仕上げ 高さ: 450mm 丁番: キャビネット丁番

A-120H□□ ¥44,000 W1200×D375×H450	A-110H□□ ¥41,500 W1100×D375×H450	A-100H□□ ¥39,000 W1000×D375×H450	A-90H□□ ¥36,000 W900×D375×H450	A-80H□□ ¥33,500 W800×D375×H450	A-60H□□ ¥30,500 W600×D375×H450	A-45H□□ ¥29,000 W450×D375×H450	A-30H□□ ¥26,500 W300×D375×H450
--	--	--	--------------------------------------	--------------------------------------	--------------------------------------	--------------------------------------	--------------------------------------



家庭用／セクショナルキッチン
全1色



アイボリー

コスト重視、なおかつ良いものを低価格で実現

Oシリーズ	
排水部品	小型ゴミ収納器・ホース付（一部大型ゴミ収納器・ホース付）※2
内 部	片フラベニヤ仕上げ
底 板	化粧仕上げ ※1
丁 番	キャビネット丁番
扉 色	アイボリー色

※1: オプションでステンレス貼りに変更可能です。お値段、納期についてはお問い合わせ下さい。

※2: オプションで奥行 550mm の商品のみ大型ゴミ収納器付に変更可能です。別途 8,000 円かかります。



奥行550mm 小型ゴミ収納器付（一部大型ゴミ収納器付） 内部：片フラベニヤ仕上げ 底板：化粧仕上げ 丁番：キャビネット丁番

流し台中水槽

流し台（左右水槽有り）

 <small>※この商品は ON-150 です。</small> (大型ゴミ収納器付) ON-170 ¥126,500 W1700×D550×H800	 <small>※この商品は ON-100 です。</small> (大型ゴミ収納器付) ON-150 ¥106,000 W1500×D550×H800	 <small>※この商品は ON-100 です。</small> ON-140 ¥105,000 W1400×D550×H800	 <small>※この商品は ON-100 です。</small> ON-120 (R/L) ¥67,000 W1200×D550×H800	 <small>※この商品は ON-100 です。</small> ON-110 (R/L) ¥67,000 W1100×D550×H800	 <small>※この商品は ON-100 です。</small> ON-105 (R/L) ¥67,000 W1050×D550×H800	 <small>※この商品は ON-100 です。</small> ON-100 (R/L) ¥58,500 W1000×D550×H800	 <small>※この商品は ON-100 です。</small> ON-90 (R/L) ¥58,500 W900×D550×H800
--	--	--	---	---	---	---	---

奥行460mm 小型ゴミ収納器付 内部：片フラベニヤ仕上げ 底板：化粧仕上げ 丁番：キャビネット丁番

流し台（左右水槽有り）

流し台

 <small>※この商品は OON-100 です。</small> OON-120 (R/L) ¥60,800 W1200×D460×H800	 <small>※この商品は OON-100 です。</small> OON-100 (R/L) ¥56,500 W1000×D460×H800	 <small>※この商品は OON-80 です。</small> OON-90 (R/L) ¥54,800 W900×D460×H800	 <small>※この商品は OON-80 です。</small> OON-80 (R/L) ¥49,500 W800×D460×H800 (左右水槽有り)	 <small>※この商品は OON-80 です。</small> OON-60 ¥44,500 W600×D460×H800	 <small>※この商品は OON-80 です。</small> OON-45 ¥44,000 W450×D460×H800
---	---	--	---	--	--

流し台

調理台

隅調理台

 <small>※この商品は ON-80 です。</small> ON-80 (R/L) ¥56,500 W800×D550×H800 (左右水槽有り)	 <small>※この商品は ON-80 です。</small> ON-60 ¥45,800 W600×D550×H800	 <small>※この商品は OT-30 です。</small> OT-60 ¥41,000 W600×D550×H800	 <small>※この商品は OT-30 です。</small> OT-45 ¥39,000 W450×D550×H800	 <small>※この商品は OT-30 です。</small> OT-30 ¥36,800 W300×D550×H800	 <small>※この商品は OT-30 です。</small> OC-72 ¥127,500 W720×D550×H800
---	--	--	--	--	---

調理台

ガス台（※バックガードは2ページです）

公団型流し台（左右水槽有り）

 <small>※この商品は OOG-60 です。</small> OOT-60 ¥39,500 W600×D460×H800	 <small>※この商品は OOG-60 です。</small> OOG-70 ¥29,800 W700×D455×H635	 <small>※この商品は OOG-60 です。</small> OOG-60 ¥29,500 W600×D455×H635	 <small>※この商品は OOK-140 です。</small> OOK-170 (R/L) ¥69,500 W1700×D460×H800	 <small>※この商品は OOK-140 です。</small> OOK-140 (R/L) ¥62,200 W1400×D460×H800	 <small>※この商品は OOK-140 です。</small> OOK-120 (R/L) ¥58,500 W1200×D460×H800
--	--	--	---	---	---

ガス台（※バックガードは2ページです）

公団型流し台（左右水槽有り）

 <small>※この商品は OG-60 です。</small> OG-70 ¥31,200 W700×D545×H635	 <small>※この商品は OG-60 です。</small> OG-60 ¥30,500 W600×D545×H635	 <small>※この商品は OK-170 です。</small> OK-180 (R/L) ¥78,200 W1800×D550×H800	 <small>※この商品は OK-170 です。</small> OK-170 (R/L) ¥69,800 W1700×D550×H800	 <small>※この商品は OK-140 です。</small> OK-140 (R/L) ¥64,800 W1400×D550×H800	 <small>※この商品は OK-140 です。</small> OK-120 (R/L) ¥61,400 W1200×D550×H800
--	--	---	---	---	---

吊戸棚 内部：ベニヤ仕上げ 高さ：450mm 丁番：キャビネット丁番

 O-120H ¥32,300 W1200×D375×H450	 O-110H ¥30,000 W1100×D375×H450	 O-100H ¥29,000 W1000×D375×H450	 O-90H ¥26,800 W900×D375×H450	 O-80H ¥24,300 W800×D375×H450	 O-60H ¥22,800 W600×D375×H450	 O-45H ¥21,800 W450×D375×H450	 O-30H ¥20,200 W300×D375×H450
---	---	---	---	---	---	---	---

商品の選び方

- ①奥行サイズ ④扉カラー
- ②間口サイズ ⑤水槽位置 (左 / 右)
- ③加熱機器

受注生産商品 / 通常納期: 15営業日程度での出荷



コンパクトキッチン		選 択 項 目				標 準 仕 様	
C5 タイプ	間 口	90、105、120、150 (cm)				天 板	ステンレス エンボス仕上げ
	扉カラー	ポリ面材 (標準 7 色)、鏡面シート面材 (標準 13 色)				把 手	ライン把手
	加熱機器	① 1口IHヒーター 100V(J)	② 1口ガスコンロ (TG)	③ 1口プレートヒーター 100V(I)	④ フラット / 熱源なし (F)	水 栓	シングルレバー混合水栓
		⑤ 2口IHヒーター (WJW)	⑥ 2口ガスコンロ グリル無 (TGW)	⑦ 2口ガスコンロ グリル付 (ZGG)	吊戸棚 (高さ)	60cm	
					レンジフード	ブーツ型シロッコファン (ホワイト)	
					シンク	幅 40cm、奥行 31cm、深さ 16cm	

コンパクトキッチン C5 タイプ		90cm		105cm		120cm		150cm	
奥行 50 cm									
P: ポリ面材 (扉) K: 鏡面シート面材 (扉) △: 間口サイズ									
品 番	加 熱 機 器	P (ポリ)	K (鏡面)	P (ポリ)	K (鏡面)	P (ポリ)	K (鏡面)	P (ポリ)	K (鏡面)
① C5-△FJ(P/K) L/R	(1口IHヒーター 100V)	¥212,000	¥234,000	¥218,000	¥240,000	¥222,000	¥244,000	¥242,000	¥271,000
② C5-△FTG(P/K) L/R	(1口ガスコンロ)	¥219,000	¥241,000	¥225,000	¥247,000	¥229,000	¥252,000	¥249,000	¥278,000
③ C5-△F1(P/K) L/R	(1口プレートヒーター 100V)	¥197,000	¥218,000	¥202,000	¥223,000	¥205,000	¥227,000	¥226,000	¥255,000
④ C5-△FF(P/K) L/R	(フラット / 熱源なし)	¥182,000	¥203,000	¥188,000	¥208,000	¥190,000	¥212,000	¥210,000	¥239,000
吊戸棚・レンジフードなし (下台のみの場合)		¥ - 47,000	¥ - 47,000	¥ - 50,000	¥ - 50,000	¥ - 53,000	¥ - 58,000	¥ - 57,000	¥ - 64,000

コンパクトキッチン		選 択 項 目				標 準 仕 様	
C6 タイプ	間 口	120、135、150、165、180、210 (cm)				天 板	ステンレス エンボス仕上げ
	扉カラー	○ ポリ面材 (標準 7 色) : パー把手になります。* ○ 鏡面シート面材 (標準 13 色) : ライン把手になります。*				把 手	選択した扉面材により変わります。*
	加熱機器	① 1口IHヒーター 100V(J)	② 1口ガスコンロ (TG)	③ 1口プレートヒーター 100V(I)	④ フラット / 熱源なし (F)	水 栓	シングルレバー混合水栓
		⑤ 2口IHヒーター (WJW)	⑥ 2口ガスコンロ グリル無 (TGW)	⑦ 2口ガスコンロ グリル付 (ZGG)	吊戸棚 (高さ)	60cm	
					レンジフード	ブーツ型シロッコファン (ブラック)	
					シンク	幅 55cm、奥行 40cm、深さ 17cm 間口 120cmの熱源が2口は上記とは異なります	

加 熱 機 器						
品番により内容が変わります。						
① J(記号) 1口IHヒーター 100V	② TG(記号) 1口ガスコンロ	③ I(記号) 1口プレート ヒーター 100V	④ F(記号) フラット / 熱源なし	⑤ WJW(記号) 2口IHヒーター	⑥ TGW(記号) 2口ガスコンロ グリル無	⑦ ZGG(記号) 2口ガスコンロ グリル付

コンパクトキッチン C6 タイプ		120cm		135cm		150cm		165cm		180cm		210cm	
奥行 60 cm													
P: ポリ面材 (扉) K: 鏡面シート面材 (扉) △: 間口サイズ													
品 番	加 熱 機 器	P (ポリ)	K (鏡面)	P (ポリ)	K (鏡面)	P (ポリ)	K (鏡面)	P (ポリ)	K (鏡面)	P (ポリ)	K (鏡面)	P (ポリ)	K (鏡面)
① C6-△SJ(P/K) L/R	(1口IHヒーター 100V)	¥232,000	¥256,000	¥239,000	¥266,000	¥254,000	¥283,000	¥271,000	¥304,000	¥292,000	¥328,000	¥417,000	¥453,000
② C6-△STG(P/K) L/R	(1口ガスコンロ)	¥239,000	¥263,000	¥246,000	¥273,000	¥261,000	¥291,000	¥278,000	¥311,000	¥299,000	¥335,000	¥424,000	¥460,000
③ C6-△S1(P/K) L/R	(1口プレートヒーター 100V)	¥214,000	¥237,000	¥222,000	¥247,000	¥236,000	¥266,000	¥254,000	¥287,000	¥274,000	¥309,000	¥400,000	¥435,000
④ C6-△SF(P/K) L/R	(フラット / 熱源なし)	¥198,000	¥222,000	¥205,000	¥232,000	¥220,000	¥249,000	¥237,000	¥270,000	¥258,000	¥294,000	¥383,000	¥419,000
⑤ C6-△SWJW(P/K) L/R	(2口IHヒーター)	¥318,000	¥342,000	¥326,000	¥352,000	¥340,000	¥370,000	¥357,000	¥390,000	¥378,000	¥414,000	¥504,000	¥540,000
⑥ C6-△STGW(P/K) L/R	(2口ガスコンロ グリル無)	¥266,000	¥289,000	¥273,000	¥299,000	¥288,000	¥317,000	¥305,000	¥338,000	¥326,000	¥361,000	¥451,000	¥486,000
⑦ C6-△SZGG(P/K) L/R	(2口ガスコンロ グリル付)	¥274,000	¥298,000	¥281,000	¥308,000	¥297,000	¥326,000	¥314,000	¥346,000	¥335,000	¥370,000	¥460,000	¥495,000
吊戸棚・レンジフードなし (下台のみの場合)		¥ - 53,000	¥ - 58,000	¥ - 54,000	¥ - 59,000	¥ - 57,000	¥ - 64,000	¥ - 61,000	¥ - 69,000	¥ - 69,000	¥ - 80,000	¥ - 79,000	¥ - 96,000

標 準 色 (扉面材)	
● 鏡面シート面材 標準 13 色	<p>white ホワイト</p> <p>shiny wood シャイニーウッド</p> <p>shiny color シャイニーカラー</p>
● ポリ面材 標準 7 色	<p>basic color ベーシックカラー</p>



安心設計

下地材も含め使用材料は、最も安心な建築基準法の建築材料の最高等級「F☆☆☆☆」を使用。
内面パネルには、化粧不燃板の使用で、随所に安心設計がされています。
サイドパネルは、キズが付きにくくお手入れも容易な低圧メラミン樹脂を採用。また内面のパネルには、火に強い不燃材を採用しました。扉の丁番には、簡単調整のスライドヒンジを採用しました。



標準仕様



- 標準色 ホワイト 両面低圧メラミン化粧パーティクルボード
- 天板 ステンレス仕様
- 加熱機器 IHヒーター、ガスコンロ、プレートヒーター(1口&2口)
- 水栓 2バルブ混合水栓
- 扉面 ホワイト色 / 低圧メラミン材
- 把手 ホワイト
- 照明器具 LEDダウンライト

加熱機器 品番により内容が変わります。

<p>1 J(記号) 1口IHヒーター 100V</p>	<p>2 TG(記号) 1口ガスコンロ</p>	<p>3 1(記号) 1口プレートヒーター 100V</p>	<p>4 F(記号) フラット/熱原なし</p>
<p>5 WJW(記号) 2口IHヒーター</p>	<p>6 TGW(記号) 2口ガスコンロ グリル無</p>	<p>7 ZGG(記号) 2口ガスコンロ グリル付</p>	

シンクトップ

シンクサイズ
幅40cm、奥行31cm、深さ16cm。
ひとり住みのワンルームなどに適したコンパクトなシンクです。
※各種間口サイズに共通

ワークトップ面
手入れがしやすく、錆びに強いステンレス仕様

シンクの下面
消音、防滴用のカバー付

排水装置
ゴミ収集と防臭機能付き

収納スペース

食器棚
上部2段は吊戸棚、下部1段は水切り棚。錆びにくいポリエチレンコーティング仕上げ。毎日使用するお茶碗やコーヒーカップ、湯呑みなどを置くのに便利です。

収納棚
ポット、鍋、やかんなどの調理機器から醤油、油ペットボトルなどの大きな容器も沢山収納出来ます。
※L型ラックは別売です。

包丁差し (フルカバータイプ)
包丁が4本収納できる包丁差しは、安全を考慮したフルカバータイプを採用しました。

間口	90cm	105cm	120cm	150cm			
フルタイプ							
ハーフタイプ							
フルタイプ (1口) 高さ190cm 奥行50cm	<p>① MN90JB-L/R ¥198,000</p> <p>② MN90TG-B-L/R ¥215,000</p> <p>③ MN901B-L/R ¥180,000</p> <p>④ MN90FB-L/R ¥169,000</p>	<p>① MN105JB-L/R ¥207,000</p> <p>② MN105TG-B-L/R ¥222,000</p> <p>③ MN1051B-L/R ¥186,000</p> <p>④ MN105FB-L/R ¥176,000</p>	<p>① MN120JB-L/R ¥209,000</p> <p>② MN120TG-B-L/R ¥222,000</p> <p>③ MN1201B-L/R ¥189,000</p> <p>④ MN120FB-L/R ¥179,000</p>	<p>① MN150JB-L/R ¥237,000</p> <p>② MN150TG-B-L/R ¥249,000</p> <p>③ MN1501B-L/R ¥215,000</p> <p>④ MN150FB-L/R ¥204,000</p>			
ハーフタイプ (1口) 高さ85cm 奥行50cm	<p>① MN90JB-L/RH ¥163,000</p> <p>② MN90TG-B-L/RH ¥172,000</p> <p>③ MN901B-L/RH ¥142,000</p> <p>④ MN90FB-L/RH ¥131,000</p>	<p>① MN105JB-L/RH ¥165,000</p> <p>② MN105TG-B-L/RH ¥175,000</p> <p>③ MN1051B-L/RH ¥146,000</p> <p>④ MN105FB-L/RH ¥136,000</p>	<p>① MN120JB-L/RH ¥165,000</p> <p>② MN120TG-B-L/RH ¥175,000</p> <p>③ MN1201B-L/RH ¥146,000</p> <p>④ MN120FB-L/RH ¥136,000</p>	<p>① MN150JB-L/RH ¥187,000</p> <p>② MN150TG-B-L/RH ¥199,000</p> <p>③ MN1501B-L/RH ¥165,000</p> <p>④ MN150FB-L/RH ¥155,000</p>			
フルタイプ (2口) 高さ190cm 奥行58cm			<p>⑤ MN120WJWB-L/R ¥312,000</p> <p>⑥ MN120TGWB-L/R ¥262,000</p> <p>⑦ MN120ZGGB-L/R ¥274,000</p>	<p>⑤ MN150WJWB-L/R ¥338,000</p> <p>⑥ MN150TGWB-L/R ¥292,000</p> <p>⑦ MN150ZGGB-L/R ¥304,000</p>			
	① 1口IHヒーター 100V(J)	② 1口ガスコンロ (TG)	③ 1口プレートヒーター 100V(1)	④ フラット / 熱原なし (F)	⑤ 2口IHヒーター (WJW)	⑥ 2口ガスコンロ グリル無 (TGW)	⑦ 2口ガスコンロ グリル付 (ZGG)

オプション

- 水栓: シングルレバー混合水栓へ変更 定価 ¥13,000
- 電気温水器仕様 (底板補強) ※定価 ¥7,000
- 小型冷蔵庫: 容量45L 定価 ¥48,500
- 換気扇: φ100ダクト用 定価 ¥19,500
- 換気扇: φ150ダクト用 定価 ¥27,000

※通常仕様の場合は電気温水器が設置出来ませんので御注意ください。
※電気温水器本体の価格は、P26よりご確認ください。

※自動霜取り装置は付いていません。

特注カラー変更 定価 ¥16,000

■カラー扉 / 6色 (ポリエステル化粧ボード)

レッド (PRE)	ピンク (RK-6525)	イエロー (PYE)
グリーン (PGN)	パステルブルー (PBL)	ブラック (P-24)

特注カラー用把手

人造大理石トップ

カウンターを人造大理石に変更
間口90cm~120cm 定価 ¥41,000
間口150cm 定価 ¥50,000

コーラルホワイト (TJ) Lストーン (LS) Lサンド (LD)

Carehouse Kitchen

ハーフタイプ / 間口 90、105、120、150 cm
フルタイプ / 間口 90、105、120、150 cm

便利さ、使いやすさ優先！
楽しく、安心して使える小型キッチン



製品の特徴

天板の高さは、身体に優しい低めの73cmです。
車椅子や椅子に座ったままでも、お茶の準備・洗いができます。



高齢者に使いやすいシルバー優先設計の専用キッチン。
使う人に合わせた豊富なオプションも揃っています。

製品ラインナップ&価格

ケアハウスキッチン

優先設計：1 便利さ

1. 車椅子利用可能
2. シングルレバー混合水栓
3. 水切り棚 (上下タイプのみ) 水切りカゴ (ハーフタイプのみ)
4. コンセント付き (熱源無しタイプのみ)
5. 1口IHヒーター (オプション)
6. 電気温水器 (オプション)
7. サイドキャビネット (オプション)

優先設計：2 使いやすさ

1. お年寄りの方に合わせた低めの天板面
2. 車椅子に座ったままでキッチン作業
3. 浅めのシンクで手が届きやすい
4. 軽いタッチで湯・水の混合ができる水栓
5. 動き小さく使いやすいポジション設計
6. ポットで湯沸かしOK!
7. 使用後の器類が置ける水切り棚と水切りかご
8. 安心・安全のためのサポートバー (オプション)

優先設計：3 バリエーション

1. ハーフタイプ4種類、フルタイプ4種類
2. 軽いキッチン作業にピッタリのシンプルデザイン
3. 使う人に合わせた豊富なオプション
4. 6色のカラー扉に対応 (オプション)
5. オーダー&オリジナル対応 (オプション)

ケアハウスキッチン



標準仕様

- ・天板: ステンレス
 - ・加熱機器: なし
 - ・1口コンセント付
 - ・水栓: シングルレバー混合水栓
 - ・シンク: ステンレス
- 幅 40 × 奥行 31 × 高さ 12 cm
- ・前面色: 白色
 - ・水切りカゴ: ハーフタイプのみ
 - ・収納棚&水切り棚: 上下タイプのみ
 - ・低ホルム商品





オプション

- ・1口IHヒーター100V
- ・電気温水器 (配管カバー付): 100V450W 先止め式、容量12L
- ・サイドキャビネット: 間口30 × 奥行35.5 × 高さ64 cm
- ・サポートバー
- ・扉面特注色6色: ポリエステル化粧合板
- ・換気扇: Φ100ダクト用 ※グリッドフィルターは別途

6色のカラー扉に対応 (オプション)



- ハーフタイプ / 間口 90 cm、105 cm、120 cm、150 cm 奥行 50 cm 高さ 86.5 cm
- フルタイプ / 間口 90 cm、105 cm、120 cm、150 cm 奥行 50 cm 高さ 185 cm

間口 90 cm	間口 105 cm
	
RCK090AFA-L/RH ¥165,000	RCK105AFA-L/RH ¥169,000
間口 120 cm	間口 150 cm
	
RCK120AFA-L/RH ¥173,000	RCK150AFA-L/RH ¥196,000

間口 90・105 cm	間口 120・150 cm
	
RCK090AJA-L/R ¥226,000 RCK105AJA-L/R ¥234,000	RCK120AJA-L/R ¥238,000 RCK150AJA-L/R ¥274,000

【TST / AKB-AF / SKC-AN】
通常納期：2~5営業日程度での出荷
御注文時には品番の色記号を指定してください。

【WAP / WBB】★印のみ在庫有り
受注生産商品／通常納期：5~7営業日程度での出荷
御注文時には品番の色記号を指定してください。

家庭用
通常納期：2営業日程度での出荷
※受注生産品を除く

TST

シリーズ 深型スタンダードシロッコファンタイプ

背壁取付タイプ／排気型

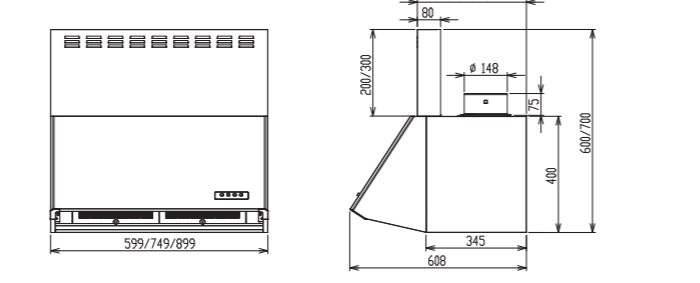
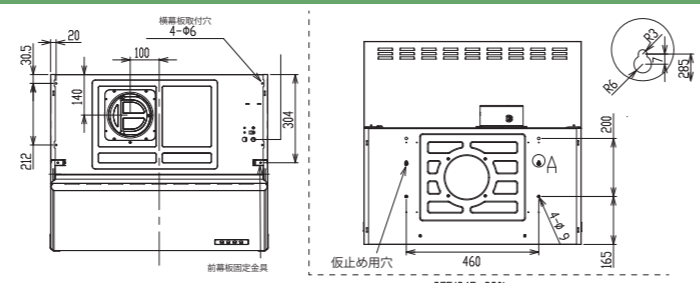

【カラー】
ブラック (BK)
メタリックシルバー (MS)

品番(カラー)	間口	高さ	奥行	価格
TST-60 BK 60	600	600	608mm	¥38,400
TST-60 MS 60	600	600	608mm	¥46,000
TST-60 BK 70	600	700	608mm	¥42,000
TST-60 MS 70	600	700	608mm	¥46,000
TST-75 BK 60	750	600	608mm	¥45,000
TST-75 MS 60	750	600	608mm	¥50,000
TST-75 BK 70	750	700	608mm	¥45,000
TST-75 MS 70	750	700	608mm	¥50,000
TST-90 BK 60	900	600	608mm	¥51,000
TST-90 MS 60	900	600	608mm	¥57,000
TST-90 BK 70	900	700	608mm	¥51,000
TST-90 MS 70	900	700	608mm	¥57,000

- 本体材質 SPCC (冷間圧延鋼板)
- 照明 白熱電球 (36W 口金：E17)
- 横幕板 (別売品) ※LR 共用
SSP20BK・MS…高さ 600mm 用
SSP30BK・MS…高さ 700mm 用
- L型ダクト (別売品) LR・間口共用 (ブラックのみ) LCD-150BK

AKB-AF

シリーズ 浅型スリムシロッコファンタイプ

背壁取付タイプ／排気型

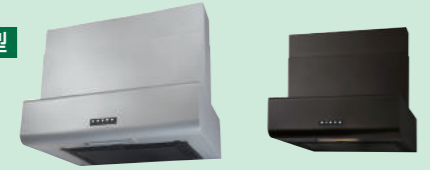

【カラー】
ブラック (BK)
メタリックシルバー (MS)

品番	間口	高さ	奥行	価格
AKB-AF60 BK 5070	600	500~700	600mm	¥38,400
AKB-AF60 MS 5070	600	500~700	600mm	¥50,500
AKB-AF75 BK 5070	750	500~700	600mm	¥56,500
AKB-AF75 MS 5070	750	500~700	600mm	¥58,500

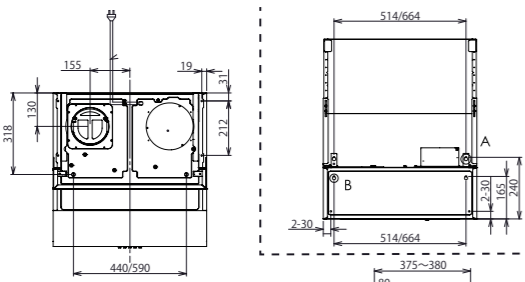

- 本体幕板材質：SPCC (冷間圧延鋼板)
- 照明：白熱電球 (36W 口金：E17)
- 幕板上部がスライドすることにより天井高に合わせてレンジフードの高さ調整が可能です。(総高さ：500~700mm)
- スライド式幕板用横幕板 (別売品) LR・間口共用 SPB03-BK・MS3050…総高さ 500~700mm
- L型ダクト (別売品) LR・間口共用 (ブラックのみ) LCD-150BK

SKC-AN

シリーズ 浅型スリムシロッコファンタイプ

背壁取付タイプ／排気型



【カラー】
ブラック (BK)
メタリックシルバー (MS)

品番	間口	高さ	奥行	価格
SKC-AN60 BK 60L	600	600	600mm	¥52,000
SKC-AN60 MS 60L	600	600	600mm	¥55,000
SKC-AN60 BK 70L	600	700	600mm	¥52,000
SKC-AN60 MS 70L	600	700	600mm	¥55,000
SKC-AN75 BK 60L	750	600	600mm	¥54,000
SKC-AN75 MS 60L	750	600	600mm	¥57,500
SKC-AN75 BK 70L	750	700	600mm	¥54,000
SKC-AN75 MS 70L	750	700	600mm	¥57,500
SKC-AN90 BK 60L	900	600	600mm	¥57,000
SKC-AN90 MS 60L	900	600	600mm	¥61,000
SKC-AN90 BK 70L	900	700	600mm	¥57,000
SKC-AN90 MS 70L	900	700	600mm	¥61,000

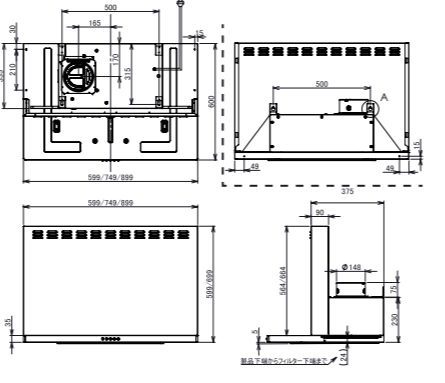

- 厚さ 35mm の薄型フードにより、キッチンと馴染みのよいスッキリとしたデザイン
- 整流板による高い油煙捕集力
- 梁や天井の低いキッチンに対応 本体高：230mm 背梁 1~50mm
直文梁：W600~335mm・W750~410mm・W900~485mm
- 材質：SPCC (冷間圧延鋼板) / 照明：LED 電球 (6W)
- 横幕板 (別売品) ※LR 共用
SPB01-BK・MS565 総高さ 600mm 用 / SPB01-BK・MS665 総高さ 700mm 用
- L型ダクト (別売品) LR・間口共用 (ブラックのみ) LCD-150BK

WAP

シリーズ プロペラファンタイプ

金属製換気扇付 (グリッドフィルター付)

風圧シャッター 25cm 金属換気扇

在庫品：★WAP-60AK ブラック



【カラー】
ブラック (K)
ホワイト (W)
シルバー (G)

品番	間口	価格 (K/W)	価格 (G)
WAP-60A K・W・G	600mm	¥47,000	¥53,000
WAP-75A K・W・G	750mm	¥53,500	¥59,000
WAP-90A K・W・G	900mm	¥62,500	¥68,000

- 照明装置 有無：照明有り
- シャッター開閉式：風圧シャッター

(プロペラファン)

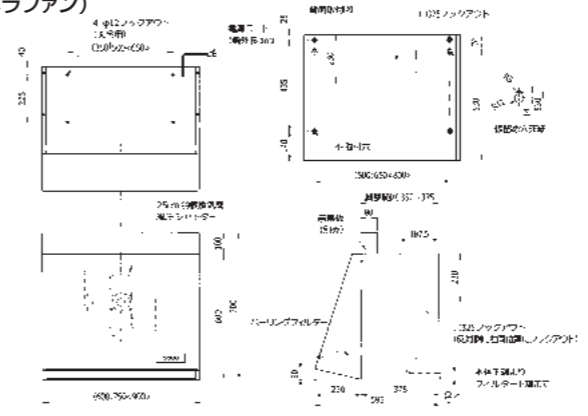

※金属製換気扇付レンジフードです。
押しボタンスイッチ2速・照明付き。
※全体高さを700mmにするときは、別売で高さ100mmの幕板 (WPMF61/71/91) をお使いください。

WBB

シリーズ フードボックス 組立式タイプ

※照明無し

在庫品：★WBB-60AK
★WBB-70AK
★WBB-75AK
ブラック

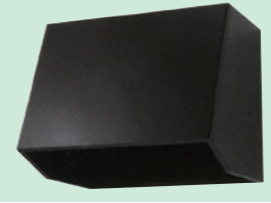

換気扇は、
ご用意下さい。

【カラー】
ブラック (K)
ホワイト (W)

品番	間口	価格 (K/W)
WBB-60A K・W	600mm	¥22,000
WBB-70A K・W	700mm	¥23,500
WBB-75A K・W	750mm	¥25,000
WBB-90A K・W	900mm	¥28,000

フィルター・幕板は取付出来ません。
品番内の "K" "W" はカラーです。

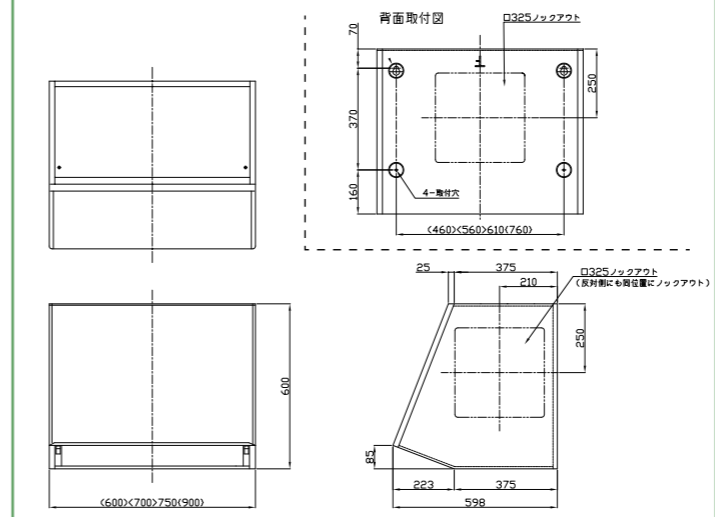

◎表示価格はすべて税別価格です。

オプション 【ステンレス水切パイプ棚】

■スタンダードタイプ

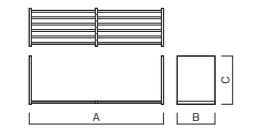

【1段】 単位mm

型番	A	B	C	価格
SK600-1N	600	235	300	¥5,500
SK900-1N	900	235	300	¥6,500
SK1200-1N	1200	235	300	¥8,000

※A寸法が601以上には、補強ベルトがついています。

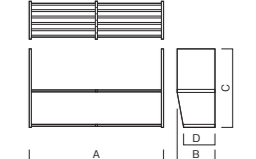

【2段】 単位mm

型番	A	B	C	D	価格
SK600-2N	600	235	500	196	¥9,500
SK900-2N	900	235	500	196	¥11,500
SK1200-2N	1200	235	500	196	¥13,800

※A寸法が601以上には、補強ベルトがついています。

在庫限り

■スライドタイプ スライドしてお好みの幅に調整可能

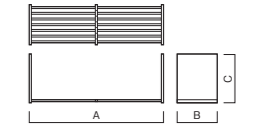

【1段】 単位mm

型番	A	B	C	価格
N1S	510~910	250	304	¥8,300
N1L	660~1210	250	304	¥9,500

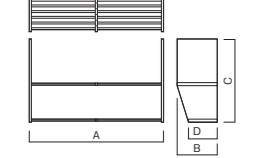

【2段】 単位mm

型番	A	B	C	D	価格
N2S	510~910	250	524	192	¥12,900
N2G	960~1820	250	524	192	¥22,300

■横付タイプ 《受注生産品》
ミニキッチンのアミ棚の代替品に最適です

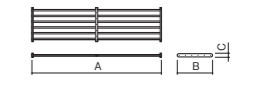

サイズ (A) は
300mm~1000mm 間で
御指示願います。

【横付け】 単位mm

型番	A	B	C	価格
P95-5	300~1000	182	21	オープン
P95-6	300~1000	222	22	オープン

※A寸法が601以上には、補強ベルトがついています。
※価格はお問い合わせください。

手作り板金シンクならではのしっかりとした仕上がり ※1 ずっしりとした重量感! 丈夫で本格調理向けの製品 ※1
※1 当社 PN シリーズ対比

• バックガードとシンクの間を 80mm へ変更できます (奥行は変わらず水槽が小さくなります)
間口 450mm ~ 1000mm 定価 + 12,000 円
間口 1200mm · 1500mm 定価 + 20,000 円
間口 1800mm · 2000mm 定価 + 25,000 円
※穴あけ加工は1箇所あたり別途 定価 + 2,000 円です (位置と径が必要)

• オーバーフロー有の場合、水栓との干渉をさけるため
オーバーフロー位置はシンクセンターからずらして製作いたします

受注生産商品 / 通常納期: 5~7営業日程度での出荷

バック無し一槽シンク



※小型ゴミ収納器
ホース付

■奥行 360mm / シンク深さ 160mm / オーバーフロー無し

品番	サイズ (mm)				価格
	間口	奥行	高さ	バックガード	
SN-B-12	360	360	800	なし	¥33,500

■奥行 400mm / シンク深さ 160mm / オーバーフロー無し

品番	サイズ (mm)				価格
	間口	奥行	高さ	バックガード	
SN-B-15H	450	400	800	なし	¥34,500

一槽シンク

■奥行 360mm / シンク深さ 160mm / オーバーフロー無し

品番	サイズ (mm)				価格
	間口	奥行	高さ	バックガード	
SN-B-18	550	360	800	30/90	¥36,500

■奥行 400mm / シンク深さ 160mm / オーバーフロー無し (B-20Hはシンク深さ 180mm)

品番	サイズ (mm)				価格
	間口	奥行	高さ	バックガード	
SN-B-13	400	400	800	30/90	¥34,500
SN-B-20H	600	400	800	30/90	¥36,500

下記価格にデッキ水栓仕様変更費用は含まれておりません。

■奥行 450mm / シンク深さ 180mm / オーバーフロー無し

品番	サイズ (mm)				価格
	間口	奥行	高さ	バックガード	
SN-B-25	750	450	800	30/90	¥42,500
SN-B-30	900	450	800	30/90	¥49,500
SN-B-33	1000	450	800	30/90	¥55,500
SN-B-40	1200	450	800	30/90	¥66,500
SN-B-50	1500	450	800	30/90	¥85,500

■奥行 450mm / シンク深さ 230mm / オーバーフロー有り

品番	サイズ (mm)				価格
	間口	奥行	高さ	バックガード	
SN-B-OF15	450	450	800	30/90	¥35,500
SN-B-OF20	600	450	800	30/90	¥39,500
SN-B-OF25	750	450	800	30/90	¥56,000
SN-B-OF30	900	450	800	30/90	¥64,000
SN-B-OF33	1000	450	800	30/90	¥72,000
SN-B-OF40	1200	450	800	30/90	¥79,000
SN-B-OF50	1500	450	800	30/90	¥102,000

■奥行 600mm / シンク深さ 240mm / オーバーフロー有り

品番	サイズ (mm)				価格
	間口	奥行	高さ	バックガード	
SN-G-20	600	600	800	30/90	¥59,000
SN-G-30	900	600	800	30/90	¥71,000
SN-G-33	1000	600	800	30/90	¥79,000
SN-G-40	1200	600	800	30/90	¥85,000
SN-G-50	1500	600	800	30/90	¥110,000
SN-G-60	1800	600	800	30/90	¥119,000
SN-G-67	2000	600	800	30/90	¥138,000

デッキ水栓仕様へ変更できます!!
※詳細はP18右上をご参照ください。



※小型ゴミ収納器
ホース付

一槽水切付シンク

デッキ水栓仕様へ変更できます!!
※詳細はP18右上をご参照ください。



※小型ゴミ収納器
ホース付

※写真は右水槽 (R) です。

下記価格にデッキ水栓仕様変更費用は含まれておりません。

■奥行 450mm / シンク深さ 190mm / オーバーフロー無し

品番	サイズ (mm)				価格
	間口	奥行	高さ	バックガード	
SN-BM-25 (R/L)	750	450	800	30/90	¥47,500
SN-BM-30 (R/L)	900	450	800	30/90	¥53,500
SN-BM-33 (R/L)	1000	450	800	30/90	¥58,500
SN-BM-40 (R/L)	1200	450	800	30/90	¥67,500
SN-BM-50 (R/L)	1500	450	800	30/90	¥92,500

■奥行 450mm / シンク深さ 230mm / オーバーフロー有り

品番	サイズ (mm)				価格
	間口	奥行	高さ	バックガード	
SN-BM-OF25 (R/L)	750	450	800	30/90	¥52,000
SN-BM-OF30 (R/L)	900	450	800	30/90	¥60,000
SN-BM-OF33 (R/L)	1000	450	800	30/90	¥65,000
SN-BM-OF40 (R/L)	1200	450	800	30/90	¥69,500
SN-BM-OF50 (R/L)	1500	450	800	30/90	¥100,000

■奥行 600mm / シンク深さ 240mm / オーバーフロー有り

品番	サイズ (mm)				価格
	間口	奥行	高さ	バックガード	
SN-GM-30 (R/L)	900	600	800	30/90	¥69,000
SN-GM-33 (R/L)	1000	600	800	30/90	¥75,500
SN-GM-40 (R/L)	1200	600	800	30/90	¥89,000
SN-GM-50 (R/L)	1500	600	800	30/90	¥100,000
SN-GM-60 (R/L)	1800	600	800	30/90	¥115,500

二槽シンク

デッキ水栓仕様へ変更できます!!
※詳細はP18右上をご参照ください。



※小型ゴミ収納器
ホース付

■奥行 400mm / シンク深さ 200mm / オーバーフロー有り

品番	サイズ (mm)				価格
	間口	奥行	高さ	バックガード	
SN-BW-20H	600	400	800	30/90	¥46,500

下記価格にデッキ水栓仕様変更費用は含まれておりません。

■奥行 450mm / シンク深さ 230mm / オーバーフロー有り

品番	サイズ (mm)				価格
	間口	奥行	高さ	バックガード	
SN-BW-20	600	450	800	30/90	¥50,000
SN-BW-25	750	450	800	30/90	¥53,000
SN-BW-30	900	450	800	30/90	¥57,500
SN-BW-33	1000	450	800	30/90	¥69,000
SN-BW-40	1200	450	800	30/90	¥74,000
SN-BW-50	1500	450	800	30/90	¥109,000

■奥行 600mm / シンク深さ 240mm / オーバーフロー有り

品番	サイズ (mm)				価格
	間口	奥行	高さ	バックガード	
SN-GW-30	900	600	800	30/90	¥85,000
SN-GW-33	1000	600	800	30/90	¥90,000
SN-GW-40	1200	600	800	30/90	¥93,000
SN-GW-50	1500	600	800	30/90	¥110,000
SN-GW-60	1800	600	800	30/90	¥135,000
SN-GW-67	2000	600	800	30/90	¥160,000

二槽水切付シンク

デッキ水栓仕様へ変更できます!!
※詳細はP18右上をご参照ください。



※小型ゴミ収納器
ホース付

※写真は左水槽 (L) です。

下記価格にデッキ水栓仕様変更費用は含まれておりません。

■奥行 450mm / シンク深さ 230mm / オーバーフロー有り

品番	サイズ (mm)				価格
	間口	奥行	高さ	バックガード	
SN-BMW-30 (R/L)	900	450	800	30/90	¥70,000
SN-BMW-33 (R/L)	1000	450	800	30/90	¥80,000
SN-BMW-40 (R/L)	1200	450	800	30/90	¥88,000
SN-BMW-50 (R/L)	1500	450	800	30/90	¥109,000

■奥行 600mm / シンク深さ 240mm / オーバーフロー有り

品番	サイズ (mm)				価格
	間口	奥行	高さ	バックガード	
SN-GMW-40 (R/L)	1200	600	800	30/90	¥94,000
SN-GMW-50 (R/L)	1500	600	800	30/90	¥110,500
SN-GMW-60 (R/L)	1800	600	800	30/90	¥132,000
SN-GMW-67 (R/L)	2000	600	800	30/90	¥170,000

三槽シンク

デッキ水栓仕様へ変更できます!!
※詳細はP18右上をご参照ください。

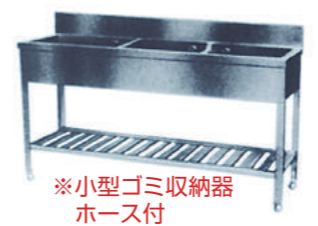

※小型ゴミ収納器
ホース付

下記価格にデッキ水栓仕様変更費用は含まれておりません。

■奥行 450mm / シンク深さ 230mm / オーバーフロー有り

品番	サイズ (mm)				価格
	間口	奥行	高さ	バックガード	
SN-B3-40	1200	450	800	30/90	¥94,000
SN-B3-50	1500	450	800	30/90	¥116,000

■奥行 600mm / シンク深さ 240mm / オーバーフロー有り

品番	サイズ (mm)				価格
	間口	奥行	高さ	バックガード	
SN-G3-40	1200	600	800	30/90	¥110,000
SN-G3-50	1500	600	800	30/90	¥120,000
SN-G3-60	1800	600	800	30/90	¥140,500
SN-G3-67	2000	600	800	30/90	¥180,000

舟型シンク



※小型ゴミ収納器
ホース付

■奥行 450mm / シンク深さ 165mm / オーバーフロー無し

品番	サイズ (mm)				価格
	間口	奥行	高さ	バックガード	
SN-BF-30	900	450	800	なし	¥85,000
SN-BF-33	1000	450	800	なし	¥94,000
SN-BF-40	1200	450	800	なし	¥97,000

■奥行 600mm / シンク深さ 180mm / オーバーフロー無し

品番	サイズ (mm)				価格
	間口	奥行	高さ	バックガード	
SN-GF-33	1000	600	800	なし	¥104,000
SN-GF-40	1200	600	800	なし	¥110,000
SN-GF-50	1500	600	800	なし	¥130,000
SN-GF-60	1800	600	800	なし	¥138,000

調理台 (T) ガス台 (K)



■奥行 450mm / バックガード無し

品番	サイズ (mm)				価格
	間口	奥行	T高さ	K高さ	
SN-BT (K)-15	450	450	800	650	¥28,000
SN-BT (K)-20	600	450	800	650	¥30,000
SN-BT (K)-25	750	450	800	650	¥33,000
SN-BT (K)-30	900	450	800	650	¥38,000
SN-BT (K)-33	1000	450	800	650	¥42,000
SN-BT (K)-40	1200	450	800	650	¥46,000
SN-BT (K)-50	1500	450	800	650	¥53,000

■奥行 600mm / バックガード無し

品番	サイズ (mm)				価格
	間口	奥行	T高さ	K高さ	
SN-GT (K)-20	600	600	800	650	¥35,000
SN-GT (K)-25	750	600	800	650	¥39,000
SN-GT (K)-30	900	600	800	650	¥44,000
SN-GT (K)-33	1000	600	800	650	¥49,500
SN-GT (K)-40	1200	600	800	650	¥54,000
SN-GT (K)-50	1500	600	800	650	¥60,000
SN-GT (K)-60	1800	600	800	650	¥68,000
SN-GT (K)-67	2000	600	800	650	¥103,000

バック付調理台 (BT) ・ バック付ガス台 (BK)



■奥行 450mm / バックガード有り
調理台 (T) 奥行 30 / 高さ 90 / ガス台 (K) 奥行 30 / 高さ 240

品番	サイズ (mm)				T価格	K価格
	間口	奥行	T高さ	K高さ		
SN-BBT (K)-15	450	450	800	650	¥35,000	¥38,000
SN-BBT (K)-20	60					

一槽シンク



■奥行 450mm

Table with 6 columns: Item No., Size (mm), Price. Rows for PN-KP1-400 to PN-KP1-600.

■奥行 600mm

Table with 6 columns: Item No., Size (mm), Price. Rows for PN-HP1-450 to PN-HP1-600.

二槽水切付シンク



※写真は右水槽 (R) です。

■奥行 450mm

Table with 6 columns: Item No., Size (mm), Price. Rows for PN-KPM2-1000 (R/L) to PN-KPM2-1800 (R/L).

■奥行 600mm

Table with 6 columns: Item No., Size (mm), Price. Rows for PN-HPM2-1200 (R/L) to PN-HPM2-1800 (R/L).

一槽水切付シンク



※写真は右水槽 (R) です。

■奥行 450mm

Table with 6 columns: Item No., Size (mm), Price. Rows for PN-KPM1-750 (R/L) to PN-KPM1-1200 (R/L).

■奥行 600mm

Table with 6 columns: Item No., Size (mm), Price. Rows for PN-HPM1-900 (R/L) to PN-HPM1-1200 (R/L).

三槽シンク

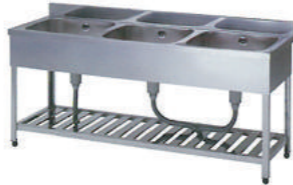

■奥行 450mm

Table with 6 columns: Item No., Size (mm), Price. Rows for PN-KP3-1200 to PN-KP3-1800.

■奥行 600mm

Table with 6 columns: Item No., Size (mm), Price. Rows for PN-HP3-1500 to PN-HP3-1800.

引出付一槽水切付シンク



※写真は右水槽 (R) です。

■奥行 450mm

Table with 6 columns: Item No., Size (mm), Price. Rows for PN-KPM1-750 (R/L) to PN-KPM1-1200 (R/L).

■奥行 600mm

Table with 6 columns: Item No., Size (mm), Price. Rows for PN-HPM1-900 (R/L) to PN-HPM1-1200 (R/L).

作業台・ガス台



Table with 6 columns: Item No., Size (mm), Price. Rows for PN-KT (KG) and PN-HT (HG) models.

() 内はガス台

二槽シンク



■奥行 450mm

Table with 6 columns: Item No., Size (mm), Price. Rows for PN-KP2-750 to PN-KP2-1200.

■奥行 600mm

Table with 6 columns: Item No., Size (mm), Price. Rows for PN-HP2-900 to PN-HP2-1200.

パンラック



- 中棚自在式も製作可能です。
●中棚自在式の場合に限り
●ベタ棚板も製作可能です。
●棚板の追加も可能です。

Table with 4 columns: Item No., Size (mm), Price. Rows for PR-KR and PR-HR models.

平棚

上吊り式



下支え式



- グリーン購入法適合商品
●背板付も製作可能です。
●ビス止め式フランジの為に上下逆付けが可能です。
●こぼれ止め加工可能です。
●バックガード (背板) 付加工可能です。
●強度アップの為に長尺サイズへの中プレート追加が可能です。

■奥行 200mm

Table with 4 columns: Item No., Size (mm), Price. Rows for TN-FS-600-200 to TN-FS-1800-200.

■奥行 300mm

Table with 4 columns: Item No., Size (mm), Price. Rows for TN-FS-600-300 to TN-FS-1800-300.

■奥行 250mm

Table with 4 columns: Item No., Size (mm), Price. Rows for TN-FS-600-250 to TN-FS-1800-250.

■奥行 350mm

Table with 4 columns: Item No., Size (mm), Price. Rows for TN-FS-600-350 to TN-FS-1800-350.

パイプ棚



- グリーン購入法適合商品
●背板付も製作可能です。
●素早い水切効果があります。
●壁面取付時に上、下付可能です。
●バックガード (背板) 付加工可能です。
●強度アップの為に長尺サイズへの中プレート追加が可能です。

■奥行 200mm

Table with 4 columns: Item No., Size (mm), Price. Rows for TN-PS-600-200 to TN-PS-1800-200.

■奥行 300mm

Table with 4 columns: Item No., Size (mm), Price. Rows for TN-PS-600-300 to TN-PS-1800-300.

■奥行 250mm

Table with 4 columns: Item No., Size (mm), Price. Rows for TN-PS-600-250 to TN-PS-1800-250.

■奥行 350mm

Table with 4 columns: Item No., Size (mm), Price. Rows for TN-PS-600-350 to TN-PS-1800-350.

パンチング平棚



- グリーン購入法適合商品
●背板付も製作可能です。
●素早い水切効果があります。
●ビス止め式フランジの為に上下逆付け、左右逆付けが可能です。
●こぼれ止め加工可能です。
●バックガード (背板) 付加工可能です。
●強度アップの為に長尺サイズへの中プレート追加が可能です。

■奥行 200mm

Table with 4 columns: Item No., Size (mm), Price. Rows for TN-FSP-600-200 to TN-FSP-1800-200.

■奥行 300mm

Table with 4 columns: Item No., Size (mm), Price. Rows for TN-FSP-600-300 to TN-FSP-1800-300.

■奥行 250mm

Table with 4 columns: Item No., Size (mm), Price. Rows for TN-FSP-600-250 to TN-FSP-1800-250.

■奥行 350mm

Table with 4 columns: Item No., Size (mm), Price. Rows for TN-FSP-600-350 to TN-FSP-1800-350.

一槽キャビネットシンク



品番	サイズ (mm)			価格	備考
	間口	奥行	高さ		
KN-AP1-600K	600	450	800	¥81,900	
KN-AP1-750K	750	450	800	¥122,100	*
KN-AP1-900K	900	450	800	¥131,100	*
KN-AP1-1200K	1200	450	800	¥167,700	*
KN-AP1-1500K	1500	450	800	¥209,500	*
KN-AP1-600H	600	600	800	¥111,800	*
KN-AP1-750H	750	600	800	¥177,100	*
KN-AP1-900H	900	600	800	¥184,500	*
KN-AP1-1200H	1200	600	800	¥200,300	*
KN-AP1-1500H	1500	600	800	¥230,200	*
KN-AP1-1800H	1800	600	800	¥280,600	*
KN-AP1-900Y	900	750	800	¥205,900	*
KN-AP1-1200Y	1200	750	800	¥255,800	*
KN-AP1-1500Y	1500	750	800	¥288,700	*
KN-AP1-1800Y	1800	750	800	¥374,400	*

●印は板金タイプです。
(その他の商品はプレスシンクタイプです。)
●取扱は手にやさしいABS樹脂です。

二槽キャビネットシンク



品番	サイズ (mm)			価格	備考
	間口	奥行	高さ		
KN-AP2-750K	750	450	800	¥104,900	
KN-AP2-900K	900	450	800	¥114,100	
KN-AP2-1000K	1000	450	800	¥155,000	
KN-AP2-1200K	1200	450	800	¥142,600	
KN-AP2-1500K	1500	450	800	¥214,800	*
KN-AP2-900H	900	600	800	¥153,600	
KN-AP2-1200H	1200	600	800	¥186,500	
KN-AP2-1500H	1500	600	800	¥235,500	*
KN-AP2-1800H	1800	600	800	¥253,900	*

●印は板金タイプです。
(その他の商品はプレスシンクタイプです。)
●取扱は手にやさしいABS樹脂です。

一槽水切キャビネットシンク



品番	サイズ (mm)			価格	備考
	間口	奥行	高さ		
KN-APM1-750K (R/L)	750	450	800	¥100,100	
KN-APM1-900K (R/L)	900	450	800	¥107,400	
KN-APM1-1200K (R/L)	1200	450	800	¥137,100	
KN-APM1-900H (R/L)	900	600	800	¥147,000	
KN-APM1-1200H (R/L)	1200	600	800	¥179,900	
KN-APM1-1500H (R/L)	1500	600	800	¥242,200	*

●印は板金タイプです。
(その他の商品はプレスシンクタイプです。)
●ご注文時は右水槽・左水槽をご指定下さい。
●取扱は手にやさしいABS樹脂です。

※写真は右水槽 (R) です。

二槽水切キャビネットシンク



品番	サイズ (mm)			価格
	間口	奥行	高さ	
KN-APM2-1000K (R/L)	1000	450	800	¥155,000
KN-APM2-1200K (R/L)	1200	450	800	¥142,600
KN-APM2-1500K (R/L)	1500	450	800	¥221,700
KN-APM2-1800K (R/L)	1800	450	800	¥267,300
KN-APM2-1200H (R/L)	1200	600	800	¥189,300
KN-APM2-1500H (R/L)	1500	600	800	¥213,400
KN-APM2-1800H (R/L)	1800	600	800	¥248,600

●取扱は手にやさしいABS樹脂です。

※写真は右水槽 (R) です。

三槽キャビネットシンク



品番	サイズ (mm)			価格	備考
	間口	奥行	高さ		
KN-AP3-1200K	1200	450	800	¥145,400	注1
KN-AP3-1500K	1500	450	800	¥236,400	
KN-AP3-1800K	1800	450	800	¥289,600	
KN-AP3-1500H	1500	600	800	¥222,400	注2
KN-AP3-1800H	1800	600	800	¥245,400	

●注1 AP3-1200K は中央シンク幅 400mm両サイド 320mmです。
●注2 AP3-1500H は中央シンク幅 520mm両サイド 375mmです。
●その他の商品は三槽同等サイズです。
●取扱は手にやさしいABS樹脂です。

キャビネット (調理台) 片面引違戸



品番	サイズ (mm)			価格
	間口	奥行	高さ	
KN-AC-600K	600	450	800	¥53,100
KN-AC-750K	750	450	800	¥62,300
KN-AC-900K	900	450	800	¥71,500
KN-AC-1200K	1200	450	800	¥86,300
KN-AC-1500K	1500	450	800	¥92,700
KN-AC-1800K	1800	450	800	¥115,200
KN-AC-600H	600	600	800	¥69,200
KN-AC-750H	750	600	800	¥79,800
KN-AC-900H	900	600	800	¥90,600
KN-AC-1200H	1200	600	800	¥113,400
KN-AC-1500H	1500	600	800	¥125,400
KN-AC-1800H	1800	600	800	¥150,000
KN-AC-900Y	900	750	800	¥109,000
KN-AC-1200Y	1200	750	800	¥141,000
KN-AC-1500Y	1500	750	800	¥158,700
KN-AC-1800Y	1800	750	800	¥184,900
KN-AC-900L	900	900	800	¥128,800
KN-AC-1200L	1200	900	800	¥168,100
KN-AC-1500L	1500	900	800	¥192,100
KN-AC-1800L	1800	900	800	¥208,400

●全タイプ扉板は一枚です。
●扉板の追加も可能です。

食器戸棚 片面引違戸



品番	サイズ (mm)			棚板数	価格
	間口	奥行	高さ		
KN-ACS-750K	750	450	1800	2	¥147,900
KN-ACS-900K	900	450	1800	2	¥167,900
KN-ACS-1200K	1200	450	1800	2	¥198,300
KN-ACS-1500K	1500	450	1800	2	¥208,200
KN-ACS-1800K	1800	450	1800	2	¥236,400
KN-ACS-750H	750	600	1800	2	¥182,400
KN-ACS-900H	900	600	1800	2	¥202,600
KN-ACS-1200H	1200	600	1800	2	¥247,000
KN-ACS-1500H	1500	600	1800	2	¥270,500
KN-ACS-1800H	1800	600	1800	2	¥305,900
KN-ACS-900Y	900	750	1800	2	¥239,400
KN-ACS-1200Y	1200	750	1800	2	¥297,400
KN-ACS-1500Y	1500	750	1800	2	¥314,200
KN-ACS-1800Y	1800	750	1800	2	¥358,300
KN-ACS-900L	900	900	1800	2	¥276,700
KN-ACS-1200L	1200	900	1800	2	¥350,800
KN-ACS-1500L	1500	900	1800	2	¥388,000
KN-ACS-1800L	1800	900	1800	2	¥429,200

●棚板の追加も可能です。
●出荷時は上下一体型で出荷しますが、搬入時は上下分離する事が可能です。

キャビネット (調理台) 片面引出し付片面引違戸



品番	サイズ (mm)			引出し数	価格
	間口	奥行	高さ		
KN-ACO-600K	600	450	800	1	¥72,500
KN-ACO-750K	750	450	800	2	¥82,300
KN-ACO-900K	900	450	800	2	¥91,500
KN-ACO-1200K	1200	450	800	3	¥115,900
KN-ACO-1500K	1500	450	800	4	¥132,000
KN-ACO-1800K	1800	450	800	4	¥150,700
KN-ACO-600H	600	600	800	1	¥86,900
KN-ACO-750H	750	600	800	2	¥97,500
KN-ACO-900H	900	600	800	2	¥108,100
KN-ACO-1200H	1200	600	800	3	¥136,600
KN-ACO-1500H	1500	600	800	4	¥161,900
KN-ACO-1800H	1800	600	800	4	¥181,500
KN-ACO-900Y	900	750	800	2	¥125,400
KN-ACO-1200Y	1200	750	800	3	¥161,700
KN-ACO-1500Y	1500	750	800	4	¥190,400
KN-ACO-1800Y	1800	750	800	4	¥210,700
KN-ACO-900L	900	900	800	2	¥151,600
KN-ACO-1200L	1200	900	800	3	¥203,600
KN-ACO-1500L	1500	900	800	4	¥218,000
KN-ACO-1800L	1800	900	800	4	¥238,500

●全タイプ扉板は一枚です。 ※ご注文時にご指示下さい。
●扉板の追加も可能です。 製作後の扉板追加はできません。

ステンレス吊戸棚



品番	サイズ (mm)			価格	価格	棚板数
	(奥行350mmタイプ)	(奥行300mmタイプ)	(奥行300mmタイプ)			
TS-AS-600-450	600	350	300	¥42,800	¥40,000	1
TS-AS-750-450	750	350	300	¥49,700	¥45,900	1
TS-AS-900-450	900	350	300	¥56,400	¥52,700	1
TS-AS-1200-450	1200	350	300	¥69,900	¥64,900	1
TS-AS-1500-450	1500	350	300	¥83,700	¥77,500	1
TS-AS-1800-450	1800	350	300	¥99,800	¥93,600	1
TS-AS-600-600	600	350	300	¥53,600	¥49,500	1
TS-AS-750-600	750	350	300	¥58,700	¥56,100	1
TS-AS-900-600	900	350	300	¥67,600	¥62,300	1
TS-AS-1200-600	1200	350	300	¥82,800	¥77,100	1
TS-AS-1500-600	1500	350	300	¥101,000	¥92,000	1
TS-AS-1800-600	1800	350	300	¥116,600	¥109,500	1
TS-AS-600-750	600	350	300	¥61,600	¥56,600	2
TS-AS-750-750	750	350	300	¥70,600	¥64,900	2
TS-AS-900-750	900	350	300	¥79,600	¥72,000	2
TS-AS-1200-750	1200	350	300	¥96,800	¥87,900	2
TS-AS-1500-750	1500	350	300	¥116,600	¥110,900	2
TS-AS-1800-750	1800	350	300	¥131,800	¥126,300	2
TS-AS-600-900	600	350	300	¥69,900	¥64,400	2
TS-AS-750-900	750	350	300	¥79,600	¥74,100	2
TS-AS-900-900	900	350	300	¥87,900	¥83,000	2
TS-AS-1200-900	1200	350	300	¥108,600	¥101,200	2
TS-AS-1500-900	1500	350	300	¥119,400	¥115,200	2
TS-AS-1800-900	1800	350	300	¥134,300	¥128,800	2

ガラス吊戸棚



品番	サイズ (mm)			価格	価格	棚板数
	(奥行350mmタイプ)	(奥行300mmタイプ)	(奥行300mmタイプ)			
TS-AS-600G-450	600	350	300	¥45,800	¥43,500	1
TS-AS-750G-450	750	350	300	¥53,400	¥49,900	1
TS-AS-900G-450	900	350	300	¥60,700	¥57,300	1
TS-AS-1200G-450	1200	350	300	¥75,200	¥70,200	1
TS-AS-1500G-450	1500	350	300	¥89,900	¥84,200	1
TS-AS-1800G-450	1800	350	300	¥107,600	¥101,200	1
TS-AS-600G-600	600	350	300	¥56,400	¥54,300	1
TS-AS-750G-600	750	350	300	¥64,900	¥61,900	1
TS-AS-900G-600	900	350	300	¥74,100	¥68,500	1
TS-AS-1200G-600	1200	350	300	¥89,700	¥84,200	1
TS-AS-1500G-600	1500	350	300	¥104,400	¥95,900	1
TS-AS-1800G-600	1800	350	300	¥120,800	¥113,400	1
TS-AS-600G-750	600	350	300	¥67,200	¥62,100	2
TS-AS-750G-750	750	350	300	¥76,800	¥71,500	2
TS-AS-900G-750	900	350	300	¥86,500	¥78,900	

組み立て簡単 ネジ・ビスなしで工具も不要
お手入れ簡単な丸パイプ脚
SUS430 使用

倉庫・ガレージ・庭先軒先・ベランダ・建設現場
レジャー施設・バザー・イベント会場などで、
また、ペットのお風呂としても使えます。

組立式

ポータブル水槽シンク



品番	PB-EKP1-600
水槽内寸	530×375×130 (mm)
間口	600×460×750 (mm)
重さ	8kg
バックガード	25/90mm
価格	¥22,800

ポータブル引出付作業台



品番	PB-EKT0-600
間口	600×460×750 (mm)
重さ	10kg
引出数	1個
価格	¥33,400



品番	PB-EKT0-900
間口	900×460×750 (mm)
重さ	17kg
引出数	2個
価格	¥56,400

ポータブル水槽水切シンク



品番	PB-EKPM1-800R
水槽内寸	530×375×130 (mm)
間口	800×460×750 (mm)
重さ	9kg
バックガード	25/90mm
価格	¥26,500

品番	PB-EKPM1-1000R
水槽内寸	530×375×130 (mm)
間口	1000×460×750 (mm)
重さ	11kg
バックガード	25/90mm
価格	¥38,000

オプション

キャスターセット



EC-55
Φ42mm 双輪ナイロンキャスター
(ストッパーあり2個、ストッパーなし2個)
価格 ¥4,100

ポータブル作業台



品番	PB-EKT-600
間口	600×460×750 (mm)
重さ	7kg
価格	¥16,800

品番	PB-EKT-900
間口	900×460×750 (mm)
重さ	11kg
価格	¥22,300

シンプルシンク

排水トラップ・ホース・取付け金具付き

取り付け簡単、天然石、タイル、メラミンカウンターに最適です。

■標準仕様 材質 SUS304 (18Cr-8Ni) ステンレス
板厚 天板 0.8mm、1.0mm、水槽 0.7mm、0.8mm
表面仕様 BA 仕上

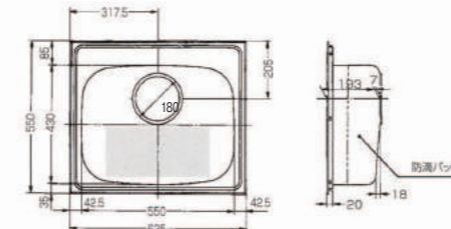

■ = 制振材貼り位置を示します。

品番	価格
PSS-635 FSシンク (制振材有り)	¥62,500

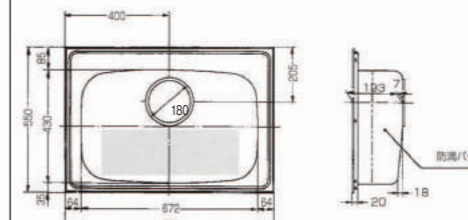

■ = 制振材貼り位置を示します。

品番	価格
PSS-800 FSシンク (制振材有り)	¥66,000

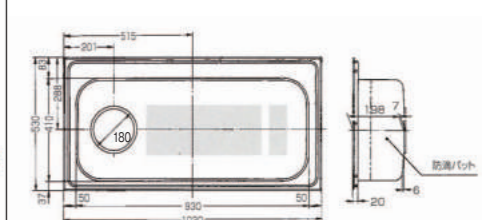

■ = 制振材貼り位置を示します。

品番	価格
PZ-1030 (L) FSシンク (制振材有り)	¥77,000

《取り付け方》

1. カウンターに穴を開ける

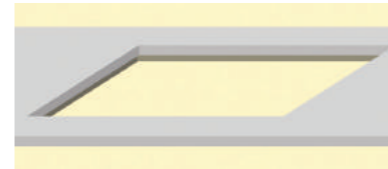

カウンターの厚みは 30~35mm です。
PSS-635 の開口は 617×532
PSS-800 の開口は 782×532
PZ-1030 の開口は 1012×512

2. 開けた穴の周りにシリコンを塗布する

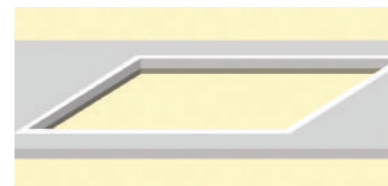

水漏れが発生する恐れがありますので
しっかりとコーキングしてください。

3. シンクに止め金具をセットする

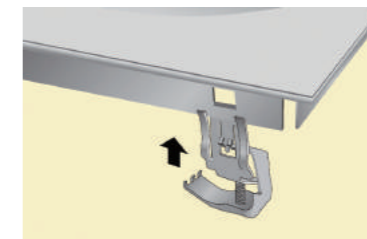

4. シンクをカウンターに被せるように
上からセットする

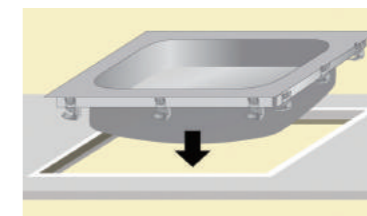

5. 止め金具を回転させて
プラスドライバーで締め付ける

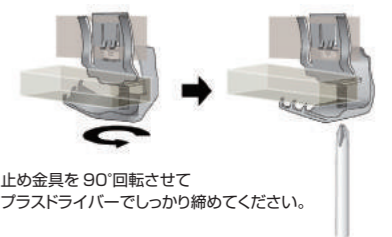

止め金具を 90° 回転させて
プラスドライバーでしっかり締めてください。

ステンレス製 水切りカバー

受注生産商品／通常納期：5～10営業日程度での出荷

製品特徴

- ステンレス製で清潔、錆に強い。
- 現場に合わせて全て特注にて生産可能。
- 下記3パターンの標準タイプ有り。



※写真はイメージです。

図	L (長さ)	D (奥行)	S (前)	T (後)	耳	裏貼り ブラケット
Z型	mm	mm	mm	mm	左右有 左のみ有 右のみ有 無	有・無
C型	mm	mm	mm	mm	左右有 左のみ有 右のみ有 無	有・無
L型	mm	mm	mm	—	左右有 左のみ有 右のみ有 無	有・無

- 穴加工も対応可能です。ご用命の際は必ず穴の位置と径をお知らせください。
- L型タイプも製作可能です。
- サイズによりまして2分割になる場合や、製作不可の場合もございますので、予めご了承ください。

ステンレスフードボックス

受注生産商品／通常納期：7～10営業日程度での出荷

製品特徴

- 現場に合わせて全て特注にて生産可能。

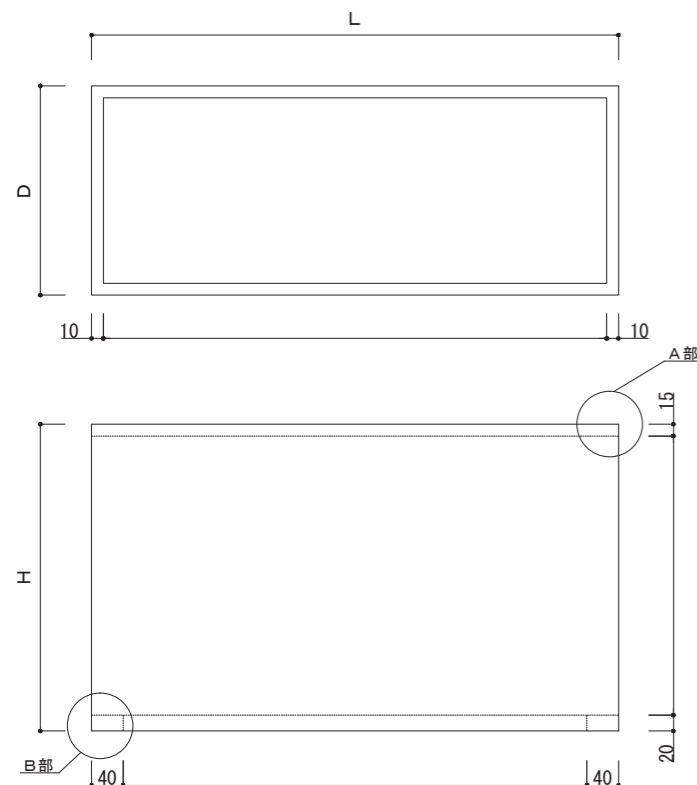

名称	仕様
サイズ	(L) × (D) (H)
板厚	(1.0 t)
ピーコック	(有 or 無)
換気扇開口	(有 or 無)
ダクト差し口	(有 or 無)

有の場合は図上に、数と位置を明記してください。

有(長さ70mm)の場合は図上に、φと位置を明記してください。

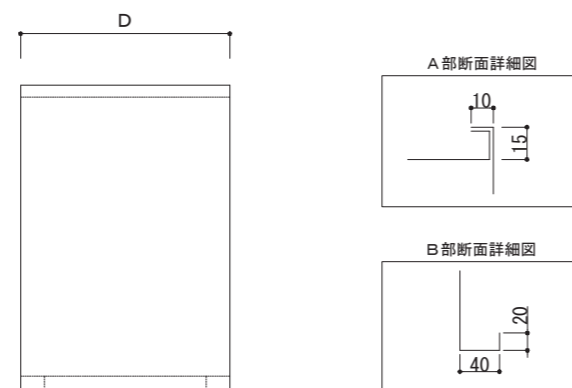

洗面ユニット シリーズ

少し早起きしたくなる、気分爽快さわやかユニット。

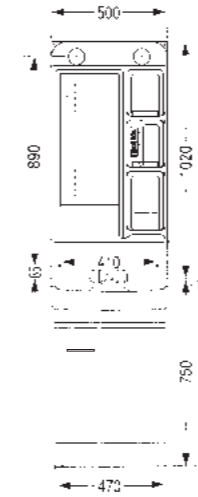

※写真は、T-500S単水栓タイプです。 ※図面は、T-500C 2ハンドル混合水栓付きタイプです。



ミラーキャビネット
MLS-50MK
¥29,800
(500×160×1020)

陶器洗面化粧台
T-500S (単水栓付き)
¥48,500
T-500C (2ハンドル混合水栓付き)
¥56,000
T-500DX (シングルレバー水栓付き)
¥70,800
(500×400×750)

各付属部品



オプションパーツ

小型ゴミ収納器 浅型 防臭付 品番 2"MT-50A サイズ(mm) 115φ×H153 価格 ¥5,800	大型ゴミ収納器 深型 品番 BK-P1N BK-S1N サイズ(mm) 180φ×H277 価格 ¥10,000 ¥12,500	防臭(防湿)キャップ 品番 VPU サイズ(mm) — 価格 ¥600	シングルレバー混合水栓 ◎吐水口長さ261mm ◎吐水口 120°回転 ◎水優先吐水機構 節湯 C1 品番 MKZ535MMXE 価格 ¥26,000	キッチンライト・流し元灯 LED一体型 非調光 昼白色 FL20W相当 固有エネルギー消費効率 71.1m/W 定格光束 655lm 定格消費電力 9.2W Ra 83 5000K 品番 OB-255 232 価格 ¥11,000
--	--	---	--	--

電気温水器 12L / 排水器具付 品番 EHPN-H12V2/EFH-6MK 価格 ¥146,000	電気温水器 25L / 排水器具付 品番 EHPN-H25N4/EFH-6MK 価格 ¥192,000
--	--

ニュースライド水切調理棚 (ステンレス) (在庫限り)



- これは便利!流し台が広く使えるキッチンアイデアグッズです。
- 流し台にかけ渡すだけで、まな板置きにもなり野菜や果物、食器の水切棚にもなります。
 - スライド式で伸び縮みします。流し台に合わせてタテ・ヨコ自在。
 - 使い終わったらコンパクトに収納出来ます。パイプはサビや汚れに強い18-8ステンレス製。

色	品番	価格	台	JANコード	商品サイズ(mm)
ホワイト	CS-900	¥4,900	1	355018	160×17×350～650 (有効)

【材質】パイプ(9.5mmφ) ————— 18-8 ステンレス (SUS304)
固定枠・中受 ————— ABS 樹脂

◎表示価格はすべて税別価格です。